

Varenummer: 439700560

Beskrivelse: Rota-fix spændelement FL560x695

Note: Meget lang byggeform. Overfører høje momenter. For store akselstørrelser. Selvcentrerende

Mål

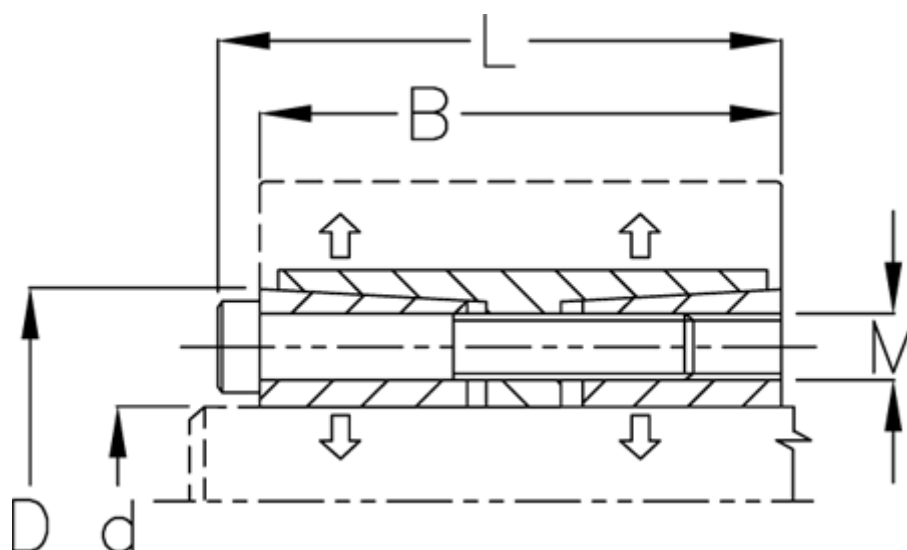

B mm	= 280
d H8 mm	= 560
D mm	= 695
F kN aksialkraft	= 8107.0
L mm	= 307
M mm	= M27
Overfladeruhed	= R? ? 3.2 μ m
P N/mm ² fladetryk på aksel/nav	= 130

T Nm drejningsmoment	= 999999
Tolerance	= Aksel h8, Nav H8
Ts Nm boltetilspændingsmoment	= 1750.0